



PARTYBOX 1000



РУКОВОДСТВО ПОЛЬЗОВАТЕЛЯ

ВАЖНЫЕ ПРАВИЛА ТЕХНИКИ БЕЗОПАСНОСТИ

Проверьте напряжение в сети перед использованием

PARTYBOX 1000 разработаны для использования в электрической сети переменного тока со значением напряжения в 100-240 В и частоты в ~50/60 Гц. Подключение к сети с другими характеристиками может представлять собой угрозу безопасности и пожарную опасность, а также может повредить устройство. Если у вас имеются вопросы по требованиям к питанию конкретно вашей модели или по напряжению сети в вашей области, обратитесь к продавцу перед подключением устройства к розетке.

Не используйте удлинители

Во избежание угроз безопасности используйте только шнур питания, поставляемый в комплекте устройства. Не рекомендуется использовать удлинитель с этим устройством. Не прокладывайте шнур питания устройства и других электрических приборов под коврами и ковровыми покрытиями и не ставьте на него тяжелые предметы. Поврежденный шнур питания следует немедленно заменить в авторизованном сервисном центре на шнур, который соответствует техническим характеристикам изготовителя.

Аккуратно обращайтесь со шнуром питания переменного тока

При отключении шнура питания от розетки всегда тяните за вилку. Запрещается тянуть за шнур. Если вы не планируете использовать динамик на протяжении значительного периода времени, отключите его от сети питания.

Не открывайте корпус

Внутри этого устройства нет компонентов, которые обслуживаются пользователем. Открытие корпуса может создать угрозу поражения током, а любое изменение устройства приведет к аннулированию гарантии. Если вода случайно попадет в устройство, немедленно отключите его от сети и обратитесь в авторизованный сервисный центр.

**ПРЕДУПРЕЖДЕНИЕ ОБ
ЭПИЛЕПТИЧЕСКИХ ПРИПАДКАХ**
**У некоторых людей под воздействием
мигающего света могут возникнуть
эпилептические припадки.**

СОДЕРЖАНИЕ

ВАЖНЫЕ ПРАВИЛА ТЕХНИКИ БЕЗОПАСНОСТИ 2

1. ВВЕДЕНИЕ 4

2. КОМПЛЕКТАЦИЯ 4

3. КРАТКИЙ ОБЗОР 5

3.1 ВЕРХНЯЯ ПАНЕЛЬ	5
3.2 ПАНЕЛЬ ДИ-ДЖЕЯ	6
3.3 ЗАДНЯЯ ПАНЕЛЬ	7

4. РАЗМЕЩЕНИЕ 7

5. ВКЛЮЧЕНИЕ 8

6. ЭКСПЛУАТАЦИЯ КОЛОНКИ PARTYBOX 8

6.1 ПОДКЛЮЧЕНИЕ BLUETOOTH	8
6.2 ПОДКЛЮЧЕНИЕ USB	8
6.3 ПОДКЛЮЧЕНИЕ AUX	9
6.4 LINE IN	9
6.5 МИКШИРОВАНИЕ ЗВУКА С МИКРОФОНОМ ИЛИ ГИТАРОЙ	9

7. ТРАНСПОРТИРОВКА 10

8. БРАСЛЕТ AIR GESTURE 10

8.1 ВКЛЮЧЕНИЕ/ВЫКЛЮЧЕНИЕ	10
8.2 ЗАМЕНА АККУМУЛЯТОРА	10
8.3 ВЫ МОЖЕТЕ УПРАВЛЯТЬ КОЛОНКОЙ PARTYBOX С ПОМОЩЬЮ БРАСЛЕТА AIR GESTURE, ИСПОЛЬЗУЯ ЖЕСТЫ.	11

9. НАСТРОЙКИ 11

9.1 РЕЖИМ TWS	11
9.2 ДЕМО-РЕЖИМ	11
9.3 РЕЖИМ ОЖИДАНИЯ	11

10. ТЕХНИЧЕСКИЕ ХАРАКТЕРИСТИКИ 12

11. УСТРАНЕНИЕ НЕПОЛАДОК 12

12. СООТВЕТСТВИЕ НОРМАТИВАМ 13

13. ЛИЦЕНЗИЯ 13

1. ВВЕДЕНИЕ

Поздравляем с покупкой! Настоящее руководство содержит сведения о колонке «**JBL PARTYBOX 1000**». Мы призываем вас прочитать данное руководство с описанием изделия и пошаговыми инструкциями, которые помогут вам выполнить настройку и начать работу. Перед использованием изделия ознакомьтесь со всеми инструкциями по технике безопасности.

По любым вопросам касательно продукта, его установки или работы обращайтесь к продавцу или в службу поддержки пользователей, либо посетите наш веб-сайт по адресу www.jbl.com

2. КОМПЛЕКТАЦИЯ

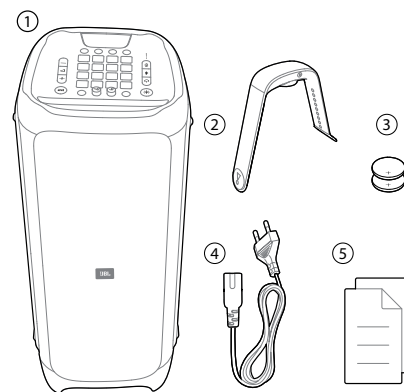

- 1) Основной блок
- 2) Браслет, реагирующий на жесты
- 3) Батареи к браслету, реагирующему на жесты (2x 3 В CR2032)
- 4) Электрический шнур*
- 5) Краткое руководство, паспорт безопасности, гарантийный талон

*Длина шнура питания и тип розетки зависят от региона.

3. КРАТКИЙ ОБЗОР

3.1 Верхняя панель

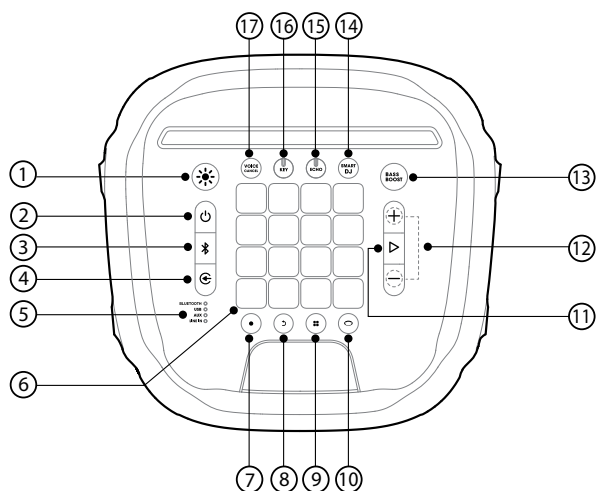

- 1) ✨
 - Нажимайте для переключения типов подсветки.
 - Нажмите и удерживайте 2 секунды для включения/выключения светового импульса.
- 2) ⏻
 - Нажмите для включения/выключения.
- 3) 📶
 - Нажмите для перехода в режим сопряжения по Bluetooth.
 - Нажмите и удерживайте кнопку в течение 20 секунд, чтобы разорвать соединение и создать пару с новым устройством.
- 4) 🎵
 - Нажимайте для выбора источника музыки (Bluetooth / USB / AUX / LINE IN).
- 5) 📶
 - Светодиодные индикаторы показывают активный источник музыки.
- 6) 🎹
 - Клавиши управления воспроизведением.
- 7) ●
 - Нажмите, чтобы записать новую композицию. Можно записать до 8 композиций.
- 8) ↶
 - Нажмите, чтобы удалить последнюю записанную композицию.
 - Нажмите и удерживайте 2 секунды для удаления всех записанных композиций.
- 9) 🎛️
 - Нажимайте для выбора режима звукового эффекта (Барабаны / Клавишные / Пианино / Ди-джей / Пользовательский).

- 10) 🔄
 - Нажмите для входа в режим управления цветом и переключения между различными цветами на передней панели и браслете.
- 11) — / +
 - Нажимайте, чтобы уменьшить/увеличить уровень громкости.
 - Нажмите обе кнопки одновременно, чтобы отключить воспроизведение звука.
- 12) ▶
 - Нажмите, чтобы воспроизвести или остановить музыку.
 - Нажмите дважды, чтобы воспроизвести следующую композицию.
 - Нажмите трижды, чтобы воспроизвести предыдущую композицию.
- 13) **BASS BOOST**
 - Нажимайте для переключения между усилением баса уровня 1, уровня 2 и отключением усиления.
- 14) **SMART DJ**
 - Нажмите, чтобы включить или выключить функцию Smart DJ.
- 15) **ECHO**
 - Вращайте, чтобы настроить громкость эхо (подключите микрофон, чтобы активировать режим караоке).
- 16) **KEY**
 - Вращайте, чтобы настроить громкость клавиш (подключите микрофон, чтобы активировать режим караоке).
- 17) **VOICE CANCEL**
 - Нажмите, чтобы убрать или добавить голос (подключите микрофон, чтобы активировать режим караоке).

Примечания:

- Используйте функцию Smart DJ для анализа ритма музыки и микширования ди-джейских эффектов, таких как фланжер, фейзер и хорус.
- Используйте функцию Smart DJ для воспроизведения ускоренного музыкального ритма (клубная музыка, хип-хоп, техно и т.п.).
- При использовании USB-накопителя в качестве источника функция Smart DJ непрерывно транслирует функцию и заполняет пустоту (тишину) между двумя сэмплами.

Сигналы индикатора

⏻	● Не горит	Выключено
	○ Белый (не мигает)	Включено
	● Желтый (не мигает)	Режим ожидания
📶	● Не горит	Не подключено
	○ Белый (не мигает)	Подключено
	⦿ Белый (мигает)	Выполняется сопряжение
BASS BOOST	● Не горит	Выключено
	○ Белый (не мигает)	Включено

VOICE CANCEL	<input type="radio"/> Не горит	Выключено
	<input type="radio"/> Белый (не мигает)	Включено
Пр./лев. канал	<input type="radio"/> Не горит	Выключено
	<input type="radio"/> Белый (не мигает)	Включено
SMART DJ	<input type="radio"/> Не горит	Выключено
	<input type="radio"/> Белый (не мигает)	Включено

Предупреждение:

- Не смотрите прямо на светоизлучающие элементы, когда подсветка колонки горит или мигает.

3.2 Панель ди-джея

Управление цветом

Нажмите , чтобы перейти в панель управления цветом, затем нажмите любую клавишу на панели для выбора цвета подсветки на колонке PartyBox и находящихся поблизости браслетах. Цвет не будет меняться 5 секунд. Чтобы сохранить цвет, удерживайте клавишу на панели ди-джея в течение 2 секунд.

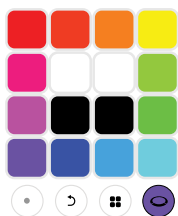

Звуковые эффекты

Нажимайте  для выбора режима звукового эффекта (Барабаны / Клавишные / Пианино / Ди-джей / Пользовательский).

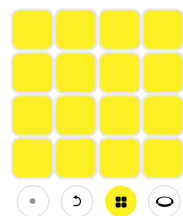

Барабаны (по умолчанию)

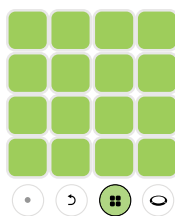

Клавишные

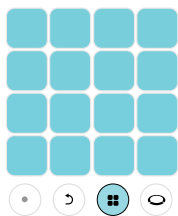

Пианино

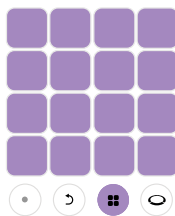

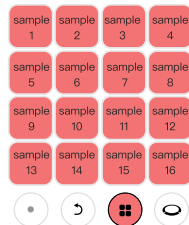

Ди-джейские эффекты

Настройка эффектов



Пользовательские эффекты (поддерживается только файловый формат MP3).

1. Вставьте USB-накопитель.
2. Нажимайте , чтобы выбрать USB в качестве источника музыки.
3. Нажимайте , чтобы выбрать пользовательские эффекты.
4. Будут загружены звуковые сэмплы на USB-накопителе. Во время загрузки все клавиши будут по очереди загораться розовым (сэмплы будут загружены в алфавитном порядке, до 16 символов).

Примечания.



- Поддерживается только формат MP3.
- Для переданных сэмплов действует ограничение в 96 секунд в сумме для первых 16 сэмплов на USB-накопителе.
- После загрузки сэмплов можно извлечь USB-накопитель (при выключении колонки сэмплы будут удалены из памяти).

Поддерживаемый формат MP3

Расширение	Кодек	Частота дискретизации	Скорость битового потока
MP3	MPEG1, слой 2/3	32 / 44.1 / 48	32 / 40 / 48 / 56 / 64 / 80 / 96 / 112 / 128 / 160 / 192 / 224 / 256 / 320
	MPEG2, слой 2/3	16 / 22.05 / 24	8 / 16 / 24 / 32 / 40 / 48 / 56 / 64 / 80 / 96 / 112 / 128 / 144 / 160
	MPEG2.5, слой 3	8 / 11.025 / 12	8 / 16 / 24 / 32 / 40 / 48 / 56 / 64 / 80 / 96 / 112 / 128 / 144 / 160

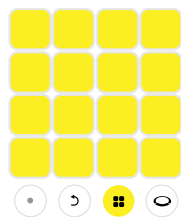
Запись циклических сэмплов



1. Нажмите , чтобы начать запись, при этом кнопка записи будет мигать красным цветом.
2. Нажмите для воспроизведения клавиш ди-джея.
3. Нажмите , чтобы остановить запись (запись автоматически остановится через 30 секунд).

4. Нажмите ●, чтобы записать новый сэмпл. Последний записанный сэмпл перезапишет ранее записанные сэмплы с функцией циклического воспроизведения. Последующие записанные сэмплы не будут превышать по длине первый сэмпл.
5. Нажмите ↶, чтобы удалить последний записанный сэмпл. Чтобы удалить все записанные сэмплы, удерживайте ↶ в течение 2 секунд (можно записать до 8 композиций).

3.3 Задняя панель

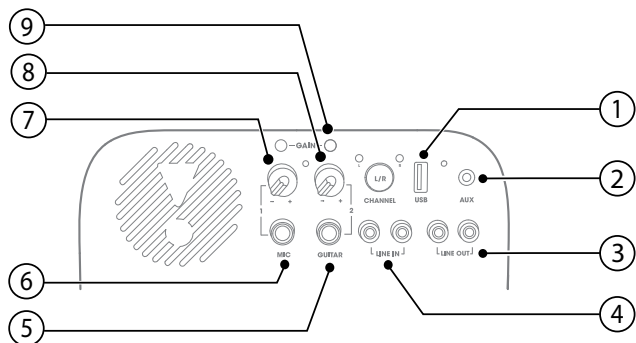

1) USB

- Подключение USB-накопителя.
- Зарядка внешнего USB-устройства.

2) AUX

- Подключение внешнего аудиоустройства с помощью аудиокабеля.

3) LINE OUT

- Подключение к аналоговым входным аудиоразъемам другого аналогового устройства с помощью аудиокабеля RCA.

4) LINE IN

- Подключение к аналоговым выходным аудиоразъемам аналогового устройства с помощью аудиокабеля RCA.

5) GUITAR

- Подключение к гитаре (не входит в комплект).

6) MIC

- Подключение к микрофону (не входит в комплект).

7) VOLUME (MIC)

- Вращайте ручку для регулирования громкости микрофона до требуемого уровня.

8) VOLUME (GUITAR)

- Вращайте ручку для регулирования громкости гитары до требуемого уровня.

9) GAIN

- Кнопки управления усилением гитары и микрофона для подбора различной чувствительности.

4. РАЗМЕЩЕНИЕ

Примечание.

- Не садитесь на колонку и не давите на нее. Это может привести к сбоям в работе, а также к травмам и повреждению имущества.

Установите колонку вертикально на ровную устойчивую поверхность резиновыми ножками вниз.

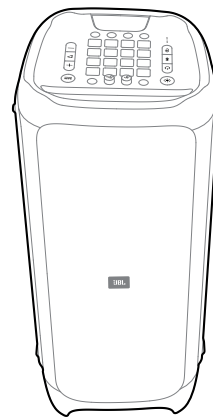

5. ВКЛЮЧЕНИЕ

Предупреждение.

- Используйте только прилагаемый шнур питания.

Вставьте один конец шнура питания в разъем **POWER** на задней панели колонки, а второй вставьте в розетку.

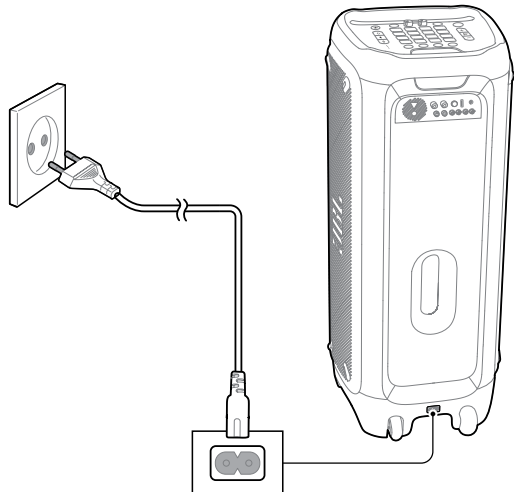

6. ЭКСПЛУАТАЦИЯ КОЛОНКИ PARTYBOX

6.1 Подключение Bluetooth

Можно использовать **PartyBox** в качестве внешней колонки для смартфона или планшета с функцией Bluetooth.

1. Нажмите  для перехода в режим сопряжения по Bluetooth.
2. Выберите «**JBL PartyBox 1000**» для подключения.
3. После подключения начнется потоковая передача аудиосигнала с устройства Bluetooth на колонку.

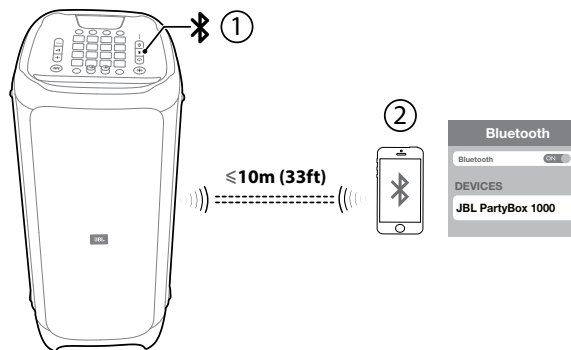

Примечания.

- Колонка в состоянии запомнить до 8 сопряженных устройств. Девятое сопряженное устройство заменит в памяти первое.
- Если при подключении устройства Bluetooth запрашивается PIN-код, введите «0000».
- На качество связи по Bluetooth могут влиять расстояние между колонкой и устройством Bluetooth, а также условия эксплуатации.

Чтобы отключить Bluetooth-устройство:

- Выключите колонку, или
- Отключите Bluetooth на устройстве, или
- Переместите колонку на расстояние, превышающее рабочий диапазон Bluetooth.

Чтобы повторно подключить Bluetooth-устройство:

- При первом включении колонки она автоматически пытается подключиться к последнему подключенному устройству.
- Если этого не произошло, выберите «**JBL PartyBox 1000**» на Bluetooth-устройстве, чтобы выполнить подключение.

6.2 Подключение USB

Колонка **PartyBox** позволяет прослушивать музыку, записанную на USB-накопитель, например, MP3-плеер.

Вставьте USB-накопитель в USB-порт на колонке **JBL PartyBox**, после чего переключитесь на источник USB. Воспроизведение музыки начнется автоматически. Если воспроизведение не началось, убедитесь, что файлы на USB-устройстве имеют поддерживаемый аудио-формат (см. таблицу ниже).

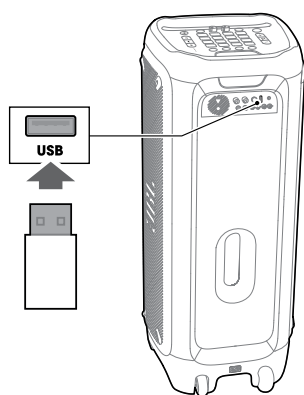

Аудио-форматы

Расширение	Кодек	Частота дискретизации	Скорость битового потока
WAVE	PCM	8 / 11.025 / 12 / 16 / 22.05 / 24 / 32 / 44.1 / 48	384 / 529.2 / 576 / 768 / 1058.4 / 1152 / 1536 / 2116.8 / 2304
MP3	MPEG1, слой 2/3	32 / 44.1 / 48	32 / 40 / 48 / 56 / 64 / 80 / 96 / 112 / 128 / 160 / 192 / 224 / 256 / 320
	MPEG2, слой 2/3	16 / 22.05 / 24	8 / 16 / 24 / 32 / 40 / 48 / 56 / 64 / 80 / 96 / 112 / 128 / 144 / 160
	MPEG2.5, слой 3	8 / 11.025 / 12	8 / 16 / 24 / 32 / 40 / 48 / 56 / 64 / 80 / 96 / 112 / 128 / 144 / 160
WMA		8 / 11.025 / 16 / 22.05 / 32 / 44.1/48	5 / 6 / 8 / 10 / 12 / 16 / 20 / 22 / 32 / 36 / 40 / 44 / 48 / 64 / 80 / 96 / 128 / 160 / 192 / 256 / 320

6.3 Подключение AUX

1. Подсоедините аудиокабель и переключитесь на источник AUX. Кабель следует вставить в:
 - гнездо для наушников на портативном аудиоустройстве;
 - разъем **AUX** на колонке.
2. Включите портативное аудиоустройство, чтобы начать воспроизведение.

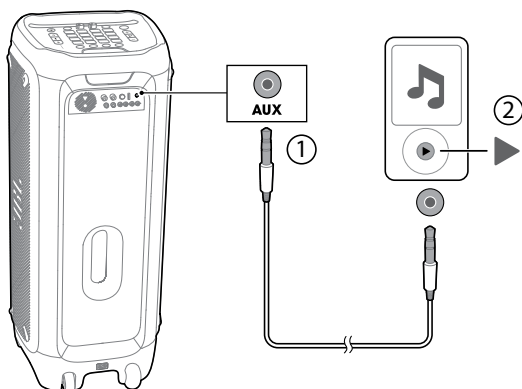

6.4 LINE IN

Подключите пару аудиокабелей **RCA** (красный/белый, не входят в комплект) к:

- выходным аудиогнездам **RCA** (красному/черному) на аналоговом устройстве (телевизоре, DVD-плеере и т.п.);
- разъемам **LINE IN (L/R)** на задней панели колонки.

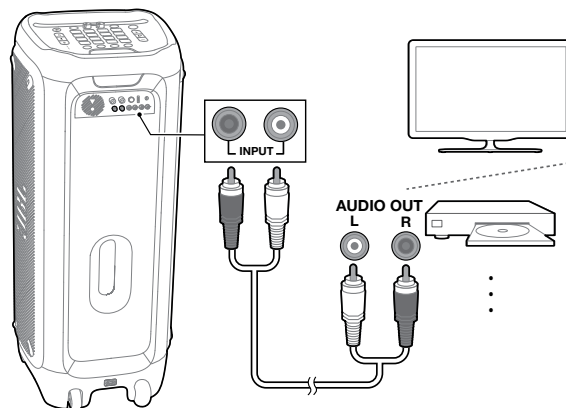

6.5 Микширование звука с микрофоном или гитарой

Если у вас есть микрофон (не входит в комплект) или электрогитара (не входит в комплект), можно микшировать их звук с источником аудио.

1. Вращайте ручку для регулирования громкости **MIC/GUITAR** до требуемого уровня.
2. Подсоедините микрофон или гитару к разъему **MIC/GUITAR** на колонке.
3. Пойте в микрофон или играйте на гитаре.
 - Чтобы отрегулировать громкость источника аудио, нажимайте **+** / **-**;
 - Чтобы отрегулировать громкость микрофона или гитары, поворачивайте ручку громкости **MIC/GUITAR**.

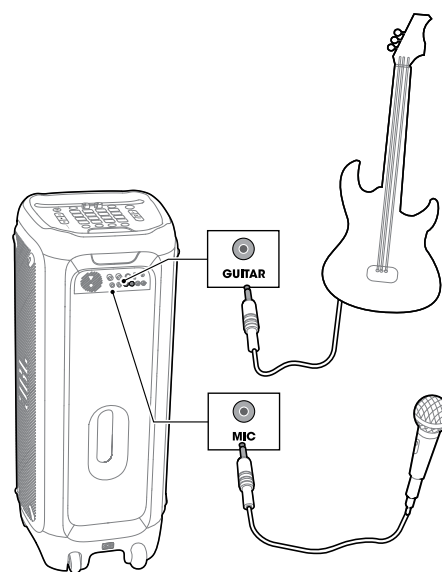

Предупреждение.

- Если вы не используете микрофон или гитару, уменьшите громкость **MIC/GUITAR** до минимума и извлеките микрофон/гитару из разъема.

7. ТРАНСПОРТИРОВКА

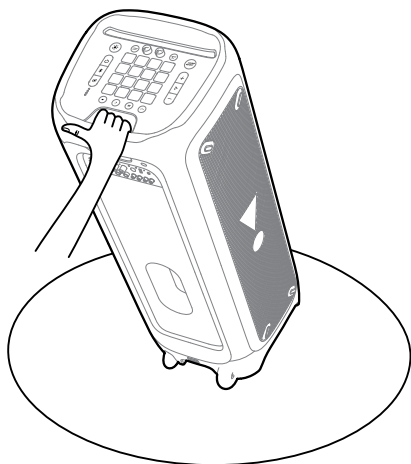

Предупреждения:

- Перед транспортировкой колонки убедитесь, что все провода отсоединены.
- Во избежание травм и повреждения имущества крепко держите колонку при транспортировке.



8. БРАСЛЕТ AIR GESTURE

8.1 Включение/выключение

- Нажмите , чтобы включить браслет Air Gesture. Будет выполнено его автоматическое сопряжение с колонкой PartyBox.
- Нажмите , чтобы выключить браслет Air Gesture.

8.2 Замена аккумулятора

Примечание.

- Браслет ди-джея работает от батарей. Когда батареи браслета разряжены, индикатор начинает мигать красным. Это означает, что через 5 минут использования браслет выключится.

Откройте крышку отсека батарей в направлении по стрелке и полностью снимите ее. Вставьте батареи (3 В) и установите крышку отсека на место.

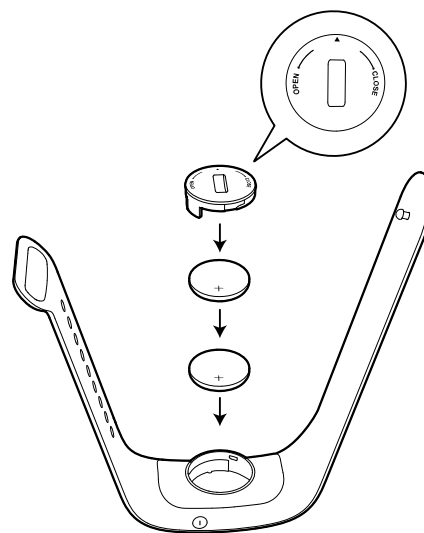

Примечание.

- Браслет Air Gesture Wristband автоматически подключится к ближайшей колонке PartyBox 1000.

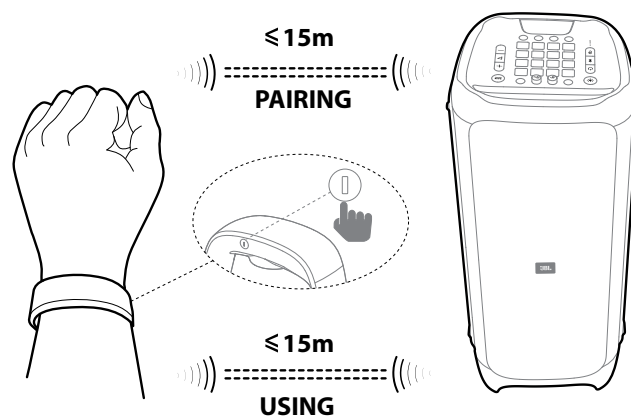

8.3 Вы можете управлять колонкой PartyBox с помощью браслета Air Gesture, используя жесты.

Примечание.

- Радиус поворота должен превышать 20 см.

Жест		Действие
Хлопок	 x2	Воспроизведение звукового эффекта 1
Встряхивание	 x4	Воспроизведение звукового эффекта 2
Поворот		Переключение типа подсветки

9. НАСТРОЙКИ

9.1 Режим TWS

Две колонки PartyBox 1000 можно соединить между собой в режиме TWS.

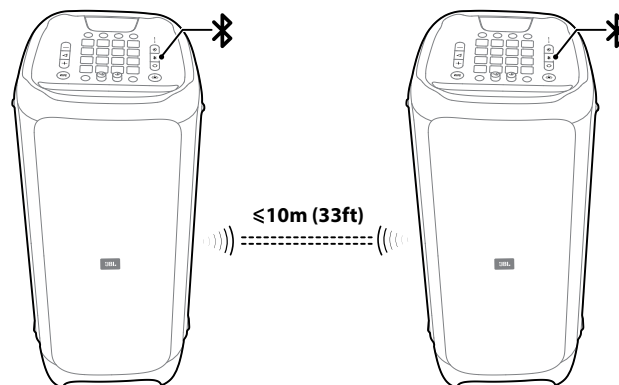

1. Одновременно нажмите и удерживайте кнопки  на обеих колонках в течение 5 секунд. Вы услышите звуковой сигнал, означающий, что колонки перешли в режим сопряжения. После установления соединения TWS прозвучит еще один звуковой сигнал.
2. Нажимайте кнопку **L/R** на одной из колонок для переключения между левым каналом (**L**) / правым каналом (**R**) / стерео (Stereo), вторая колонка изменит настройку автоматически. По умолчанию колонка, подключенная к смартфону, будет главной (левый (L) канал), вторая – подчиненной (правый (R) канал).

9.2 Демо-режим

Предупреждение.

- Для перехода в демо-режим убедитесь, что колонка PartyBox работает от источника переменного тока.
- Если источник питания отключен, колонка PartyBox выключится. После возобновления подачи питания колонка PartyBox автоматически перейдет в демо-режим.



Чтобы перейти в демо-режим или выйти из него, одновременно нажмите и удерживайте кнопки  и  в течение 5 секунд.

В демо-режиме все входные источники отключаются, также отключаются все кнопки, кроме **+ / - / ▷ / BASS BOOST**.



Примечание.

- В колонке PartyBox есть 3 встроенные 30-секундные музыкальные композиции.

Воспроизведение

- Один раз нажмите , чтобы начать, приостановить или возобновить воспроизведение (одна композиция будет воспроизводиться не более 30 секунд).
- Один раз нажмите кнопку  на паузе, чтобы воспроизвести следующую композицию.

9.3 Режим ожидания

Колонка переходит в режим ожидания после 20 минут бездействия. Чтобы выйти из режима ожидания, нажмите  или .

10. ТЕХНИЧЕСКИЕ ХАРАКТЕРИСТИКИ

- Название продукта: PartyBox 1000
- Питание от переменного тока 100-240 В ~ 50/60Гц
- Потребляемая мощность: 150 Вт
- Потребляемая мощность в режиме ожидания:
<2 Вт при подключении по Bluetooth;
<0,5 Вт без подключения по Bluetooth
- Выход USB 5V \equiv 2,1A
- Динамики 1 сабвуфер 300 мм (12 дюймов) + 2 среднечастотных динамика 180 мм (7 дюймов) + 1 компрессионных динамика
- Импеданс колонки Сабвуфер 3 Ом / СЧ 4 Ом / компрессионный динамик 4 Ом
- Общая выходная мощность: 1100 Вт
- Эффективный рабочий диапазон частот: 30 Гц-20 КГц (-6 дБ)
- Коэффициент «сигнал-шум»: 80 дБА
- Время работы браслета от аккумулятора: 6 ч.
- Версия Bluetooth: 4.2
- Профиль Bluetooth: A2DP V1.3, AVRCP V1.6
- Частотный диапазон передатчика Bluetooth: 2402-2480 МГц
- Максимальная мощность передатчика Bluetooth 15 дБ/мВт (EIRP)
- Модуляция передатчика Bluetooth: GFSK, $\pi/4$ DQPSK, 8DPSK
- Диапазон действия Bluetooth: прибл. 10 метров
- Файловая система на USB: FAT16, FAT32
- Формат файлов на USB .mp3, .wma, .wav
- Браслет Air Gesture: технология BLE
- Габариты (Ш x В x Г): 397 x 1050 x 390 мм (15,6 x 41,3 x 15,4 дюйма)
- Вес: 34,7 кг (76,5 фунта)

11. УСТРАНЕНИЕ НЕПОЛАДОК

Предупреждение.

- Не пытайтесь ремонтировать изделие самостоятельно. Если у вас возникли проблемы с использованием колонки, проверьте следующие пункты перед тем, как обращаться за техническим обслуживанием.

Система

Устройство не включается.

- Проверьте, подсоединен ли шнур питания к розетке и к колонке **PartyBox**.
- Для браслета Air Gesture: замените аккумулятор новым и еще раз попробуйте включить браслет.

Звук

Нет звука от колонки **PartyBox**.

- Убедитесь в том, что колонка **PartyBox** включена.
- Убедитесь, что уровень громкости достаточный.
- Убедитесь, что колонка подключена к источнику музыки. Если источник музыки позволяет регулировать громкость, убедитесь, что громкость не минимальная.

Bluetooth

Не удается установить соединение между внешним устройством и колонкой **PartyBox**.

- Убедитесь, что вы включили функцию Bluetooth на устройстве.
- Колонка **PartyBox** уже подключена к другому Bluetooth-устройству. Нажмите и удерживайте кнопку , чтобы разорвать соединение и создать пару с новым устройством.

Низкое качество аудио с подключенного Bluetooth-устройства.

- Плохой прием Bluetooth. Переместите устройство ближе к колонке **PartyBox** или устраните препятствие между устройством и **PartyBox**.

12. СООТВЕТСТВИЕ НОРМАТИВАМ

Изделие соответствует законам ЕС в области электроэнергетики.

Работа с подключением по Bluetooth

Изделие предназначено для потоковой передачи музыки по Bluetooth. Когда акустическая система соединена с внешним устройством по Bluetooth, для надлежащей работы Bluetooth-соединение должно постоянно оставаться активным.

Акустическая система переходит в режим ожидания после 20 минут бездействия, энергопотребление в режиме ожидания не превышает 2 Вт. Вывести устройство из режима ожидания можно с помощью подключения к ней по Bluetooth и запуска воспроизведения.

Работа без подключения по Bluetooth

Акустическая система переходит в режим ожидания после 20 минут бездействия. Энергопотребление в режиме ожидания не превышает 0,5 Вт.

13. ЛИЦЕНЗИЯ



Словесный знак и логотипы Bluetooth® являются зарегистрированными торговыми марками компании Bluetooth SIG, Inc., и любое использование этих марок компанией HARMAN International Industries, Incorporated является лицензированным. Все торговые марки и торговые наименования являются собственностью соответствующих владельцев.

Торговая марка : JBL
Назначение товара : Активная акустическая система
Изготовитель : Харман Интернешнл Индастриз Инкорпорейтед, США, 06901 Коннектикут, г.Стэмфорд, Атлантик Стрит 400, офис 1500
Страна происхождения : Китай
Импортер в Россию : ООО "ХАРМАН РУС СиАйЭс", Россия, 127018, г.Москва, ул. Двинцев, д.12, к 1
Гарантийный период : 1 год
Информация о сервисных центрах : www.harman.com/ru тел. +7-800-700-0467
Срок службы : 5 лет

Товар сертифицирован



Дата производства : Дата изготовления устройства определяется по двум буквенным обозначениям из второй группы символов серийного номера изделия, следующих после разделительного знака «-». Кодировка соответствует порядку букв латинского алфавита, начиная с января 2010 года: 000000-MY0000000, где «M» - месяц производства (А - январь, В - февраль, С - март и т.д.) и «Y» - год производства (А - 2010, В - 2011, С - 2012 и т.д.).

Используйте устройство только по прямому назначению в соответствии с предоставленной инструкцией. Не пытайтесь самостоятельно вскрывать корпус товара и осуществлять ремонт. В случае обнаружения недостатков или дефектов, обращайтесь за гарантийным обслуживанием в соответствии с информацией из гарантийного талона. Особые условия хранения, реализации и (или) транспортировки не предусмотрены. Избегайте воздействия экстремальных температур, длительного воздействия влаги, сильных магнитных полей. Устройство предназначено для работы в жилых зонах. Срок годности не ограничен при соблюдении условий хранения.



HARMAN International Industries,
Incorporated 8500 Balboa Boulevard,
Northridge, CA 91329 USA
www.jbl.com

© 2022 HARMAN International Industries, Incorporated. Все права защищены. JBL – это торговая марка компании HARMAN International Industries Incorporated, зарегистрированной в США и других странах. Функции, характеристики и внешний вид могут изменяться без предварительного уведомления. Словесный товарный знак и логотип Bluetooth® являются зарегистрированными товарными знаками, принадлежащими корпорации Bluetooth SIG, Inc., и всякое их использование компанией HARMAN International Industries, Incorporated осуществляется в рамках лицензионного соглашения. Другие товарные марки и торговые названия принадлежат своим владельцам. HDMI, логотип HDMI и High-Definition Multimedia Interface являются товарными знаками или зарегистрированными товарными знаками HDMI Licensing LLC в США и других странах. Произведено по лицензии Dolby Laboratories. Dolby, Dolby Audio, Pro Logic и символ с двойной буквой D являются торговыми марками Dolby Laboratories.

JBL_PartyBox_1000_OM_RU_V3